



Produktprogramm
product range

Hawita-technoplant

Unser Anspruch Our claim	4
Wasserspeicher Water reservoir	6
Sonderfarben Special colors	60
Display-Verpackungen Display packaging	61
Pflanztöpfe aus PCR-Kunststoff Plant pots made from PCR plastic	62
Umweltschutz bei Hawita Environmental protection at Hawita	63
Über 100 Jahre Erfahrung und seit 25 Jahren Hawita More than 100 years of experience and Hawita for 25 years	64
Standorte Sites.....	66

Produktlinien

Product lines

Blumenampeln und Schalen Hanging baskets and bowls	8
Pflanztöpfe, Stützkörbe und Dekorcontainer Round pots, plant supports and decorative containers	22
Mehrweg-Transport- und Kultursystem Returnable transport and cultivation system	32
Balkonkästen und Pflanzgefäße mit Wasserspeichersystem Self-watering window boxes and decorative planters	38
Sonderlösungen Special solutions	58

Produkte
Products



Blumenampel
Hanging basket
Komet
> 10



Blumenampel
Hanging basket
Orion
> 13



Blumenampel
Hanging basket
Merkur
> 14



Blumenampel mit
Wasserspeichersystem
Self-watering
hanging basket
Royal Top
> 15



Blumenampel mit
Wasserspeichersystem
Self-watering
hanging basket
Classic Top
> 16



Pflanzschale
Bowl
Brillant
> 17



Pflanzschale
Bowl
Orion
> 18



Aufhängungen, Haken
und Verlängerungen
Hangers, hooks and
extensions
> 20



Pflanztöpfe
Round pots
> 24



Stützkörbe
Plant supports
for round pots
> 26



Dekorcontainer
Decorative container
Genoa
> 28



Baumschucontainer
Tree nursery containers
> 30



Mehrweg-Transport-
und Kultursystem
Reusable transport
and cultivation system
Palettino
> 34



Transportbox
Gardener's BoxX
Gärtnerboxx
> 36



Geländertopf mit
Wasserspeichersystem
Self-watering railing planter
> 40



Kräuterkasten 25 cm
Herb planter
Rimini
> 42



Blumenkasten 40 cm
Windowbox with saucer
Rimini
> 43



Balkonkasten mit
Wasserspeichersystem
Self-watering window box
Venezia
> 44



Pflanzkübel mit
Wasserspeichersystem
Self-watering
decorative planter
Aqua Top
> 46



Balkonkasten mit
Wasserspeichersystem
Self-watering window box
Donau
> 48



Pflanzkübel mit
Wasserspeichersystem
Self-watering
decorative planter
Lugano
> 50



Pflanzgefäß mit Wasser-
speichersystem für Regenwasser-
fallrohre
Self-watering planter for
downspouts
Trento
> 52



Balkonkasten mit
Wasserspeichersystem
Self-watering window box
Adria
> 54



Der clevere Wasserspeicher-
Einsatz zum Nachrüsten
Inlay Water reservoir
Aqua Cotta
> 56



Glücks-kleezyliner
Lucky Clover Cylinder
> 59



Orchideentopf
Orchid pot
> 59

Schnell, kompetent, flexibel. Fast, competent, flexible.

Hawita-technoplant ist einer der führenden Produzenten von Kunststoff-Pflanzgefäßen. Von der ersten Idee über die Werkzeugentwicklung bis hin zur Teileproduktion auf modernsten Spritzgussmaschinen und Warenauslieferung sind wir Ihr kompetenter Partner. Profitieren Sie von uns: wir sind schnell, äußerst flexibel und können Ihnen individuelle Lösungen anbieten. Probieren Sie's aus!

Hawita-technoplant is a leading producer of plastic plant pots. From the first idea to the development of molds and the use of modern injection molding machines to delivery logistics we are your qualified business partner. Benefit from us: we are fast, extremely flexible and are able to offer individual solutions. Please try it!





- + eigene Werkzeugentwicklung und Produktion
- + hohe Warenverfügbarkeit und schnelle Lieferung
- + individuelle Bedruckung und Private Labeling
- + Sonderfarben im Kundenauftrag möglich

- + Own mold development and production
- + Availability of goods and fast delivery
- + Individual printing and Private Labeling
- + Special colors on behalf of customers possible



Das Wasserspeichersystem von HAWITA-technoplant

The water reservoir system of HAWITA-technoplant

Das Wasserspeicher-System von Hawita-technoplant ist genial einfach und daher einfach genial: eine Siebplatte trennt den Wasservorrat von der Blumenerde (Substrat). Somit wird ein Vernässen und Verfaulen der Pflanzenwurzeln sowie Schimmelbildung im Erdreich verhindert. Durch die Umgebungstemperatur verdunstet das Wasser im Wasserspeicher und befeuchtet somit die Blumenerde (Substrat) von unten. Das Wurzelwerk frisch in Balkonkästen gepflanzter Pflanzen erreicht erfahrungsgemäß nach 10–14 Tagen das Siebplattenniveau. Sobald sie mit dem Wasser des Wasserspeichers in Kontakt kommen, bilden sie sogenannte Wasserwurzeln, die im weiteren Verlauf für eine bedarfsgerechte und wassersparende Versorgung der Pflanze sorgen. Daher muss in der Anwuchsphase zunächst von »oben« gegossen werden, um ein gutes Pflanzenwachstum zu ermöglichen. Nach dieser Zeitphase kann das Gießen über den Wassereinfüllstutzen erfolgen. Überlauföffnungen verhindern eine Wasserübersättigung im Gefäß. Überschüssiges Wasser fließt sofort ab. Das Wasserspeicher-System von Hawita-technoplant ermöglicht einen schonenden Umgang mit der wertvollen Ressource Wasser und leistet daher einen aktiven Beitrag zum Umweltschutz. Machen auch Sie mit!

The water reservoir system of Hawita-technoplant is ingeniously simple and therefore just awesome. A plate separates the water reservoir from the potting soil (substrate). Hereby we keep the roots well-drained and avoid waterlogging and rotting. The ambient temperature evaporates the water in the water reservoir and humidifies the potting soil (substrate) from underneath. The roots of freshly planted plants will reach the plate of the water reservoir after 10 – 14 days. Then they will generate water roots and will be able to realize a demand water supply for the plants. That is why it is necessary to water the plants »from above« during the first growth period. After that you can use the refill tube for watering. Overflow holes keep the roots well-drained. The water reservoir system of Hawita-technoplant allows a gentle use of the valuable resource water. Hereby we can protect the environment. Join in!



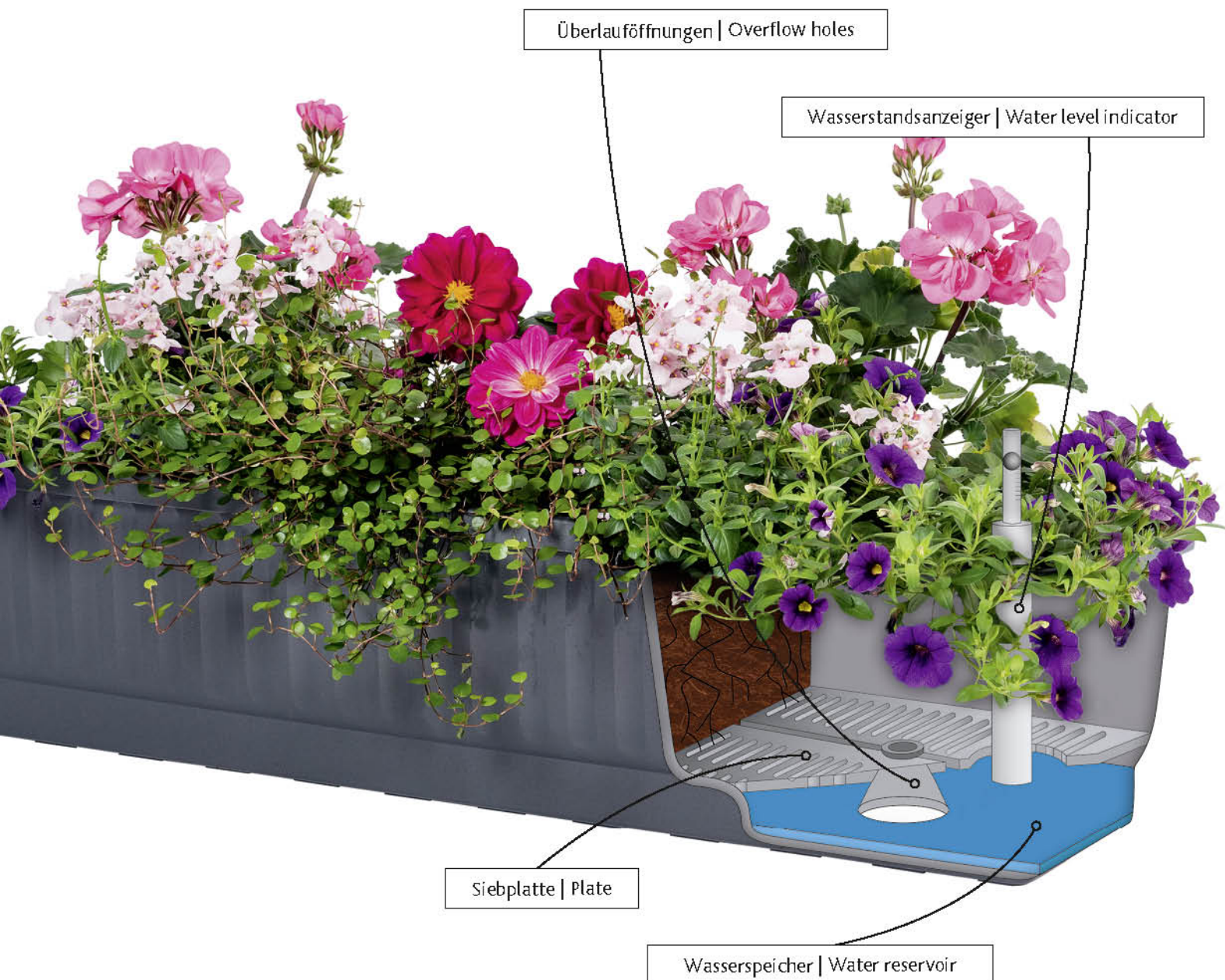

Blumenampeln und Schalen Hanging baskets and bowls

Balkon und Terrasse sind die perfekten Orte der Entspannung. Gemütlich eingerichtet mit schönen Pflanzen in Blumenampeln oder Pflanzschalen werden sie zum Lieblingsplatz unter freiem Himmel. Hawita-technoplant unterstützt Sie hierbei gern mit einer großen Auswahl an Blumenampeln und Pflanzschalen. Lassen Sie sich inspirieren!

Balconies and terraces are perfect places for relaxing. Homely decorated with pretty plants in hanging baskets or bowls this area will be your favorite place. Hawita-technoplant can support you with a large range of hanging baskets and bowls. Let yourself be inspired!





Komet

Blumenampel Hanging basket



- preiswerte Blumenampel speziell für den Erwerbsgartenbau
- robuste Ausführung
- ermöglicht optimale Wurzelbelüftung
- kein Vernässen dank Überlauföffnungen
- Wasserspeicher realisierbar mit optional erhältlichen Siebplatten für die Größen 25 cm und 30 cm

- great value, sturdy hanging baskets, specially designed for commercial horticulture
- excellent root ventilation
- no waterlogging thanks to overflow holes
- for 25 cm and 30 cm sizes, matching plates are available for installing a water reservoir

	l	Aufhängung	CC		 Lose auf Europalette* Loose packed on pallet*	 Stück pro Karton Pieces per box	 Kartons pro Palette Boxes per pallet	 Gesamt Total	 Stück pro Netz Pieces per net	 Netze pro Palette Nets per pallet	 Gesamt Total
Komet 18 cm	2.1	37 cm	21	2000	150	10	1500	25	60	1500	
Komet 20 cm special	2.1	37 cm	21	2000	150	10	1500	25	60	1500	
Komet 20 cm	3.0	37 cm	18	2000	150	10	1500	36	42	1512	
Komet 22 cm special	3.0	37 cm	18	2000	150	10	1500	36	42	1512	
Komet 23 cm	4.7	45 cm	12	1500	100	8	800	25	60	1500	
Komet 25 cm special	4.7	45 cm	12	1500	100	8	800	25	60	1500	
Komet 25 cm	6.2	45 cm	10	1500	96	10	960	35	39	1365	
Komet 27 cm special	6.2	45 cm	10	1500	96	10	960	35	39	1365	
Komet 30 cm	9.0	52 cm	9	525	38	9	342	25	21	525	

*Aufhängungen werden getrennt im Karton mitgeliefert | Hangers will be delivered separately in boxes

Sparen Sie Frachtkosten durch die stellplatzoptimierte Stückgutverpackung*
Save freight costs with the storage space-optimised cargo packaging*



	Farbe Color	Ampeln und Aufhänger Hanging baskets and hangers
Komet 25	Weiß und Anthrazit White and anthracite	1250 pro Palette 1250 per pallet
Komet 27 cm Spezial	Weiß und Anthrazit White and anthracite	1250 pro Palette 1250 per pallet

* Gesamtvolumen bei Abnahmemenge von 1-2 Europaletten! | Total volume with purchase amount of 1-2 Euro pallets!

Standardfarben | Standard colors



Weiß
White

Terracotta
Terracotta

Anthrazit
Anthracite

Zubehör | Accessories



Siebplatte, lieferbar für die Größen 25 cm und 30 cm (realisiert einen Wasserspeicher)
Plate, available for sizes 25 cm and 30 cm (to realize a water reservoir)

Sonderfarben | Special colors



Gelbgrün
Lime-green

Pink
Pink

Magenta
Magenta

Blaulila
Blue-lilac

Lila
Purple

Verkehrsrot
Traffic-red

Sonnengelb
Sun-yellow

COLORS

Weitere Sonderfarben gern auf Anfrage.
Other colors are available on request.

Komet | Blumenampel inklusive Untersetzer Hanging basket saucer included

- preiswerte Blumenampel speziell für den Erwerbsgartenbau
- robuste Ausführung
- ermöglicht optimale Wurzelbelüftung
- kein Vernässen dank Überlauföffnungen
- Wasserspeicher realisierbar mit optional erhältlichen Siebplatten für die Größen 25 cm und 30 cm

- great value, sturdy hanging baskets, specially designed for commercial horticulture
- excellent root ventilation
- no waterlogging thanks to overflow holes
- for 25 cm and 30 cm sizes, matching plates are available for installing a water reservoir



	l	Aufhängung	CC				
Komet 18 cm	2.1	37 cm	21	1500	150	8	1200
Komet 20 cm	3.0	37 cm	18	1200	150	8	1200
Komet 23 cm	4.7	45 cm	12	1080	100	8	800
Komet 25 cm	6.2	45 cm	10	1000	70	8	560
Komet 30 cm	9.0	52 cm	9	525	38	9	342

Lose auf Europalette*
Loose packed on pallet*

Stück pro Karton
Pieces per box

Kartons pro Palette
Boxes per pallet

Gesamt
Total

*Aufhängungen werden getrennt im Karton mitgeliefert | Hangers will be delivered separately in boxes

Standardfarben | Standard colors



Weiß
White



Terracotta
Terracotta



Anthrazit
Anthracite

COLORS

Weitere Sonderfarben gern auf Anfrage.
Other colors are available on request.

Orion | Blumenampel Hanging basket



- Blumenampel im Preiseinstiegssegment mit ansprechendem Rattan-Dekorrand
- ebenfalls als Aktionsampel ohne Dekorrand erhältlich
- hanging baskets at low prices with attractive rattan border
- also available as special offer hanging basket without decorative border

	l	Aufhängung	CC				
Orion 25 cm	5.0	45 cm	12	3000	180	10	1800
Orion 27 cm	6.0	45 cm	10	2730	150	10	1500

Lose auf Europalette*
Loose packed on pallet*

Stück pro Karton
Pieces per box

Kartons pro Palette
Boxes per pallet

Gesamt
Total

*Aufhängungen werden getrennt im Karton mitgeliefert | Hangers will be delivered separately in boxes

Standardfarben | Standard colors



COLORS

Sonderfarben gern auf Anfrage.
Other colors are available on request.

Merkur

Blumenampel Hanging basket

- Blumenampel im Preiseinstiegssegment im zeitlosen Design
- timeless hanging baskets at low prices



	l	Aufhängung	CC	Lose auf Europalette* Loose packed on pallet*		Strick pro Karton Pieces per box		Kartons pro Palette Boxes per pallet		Gesamt Total
Merkur 20 cm	2.4	37 cm	20	4000	270	10	2700			
Merkur 25 cm	4.0	45 cm	12	2500	120	10	1200			
Merkur 27 cm	5.8	45 cm	10	1865	95	10	950			

*Aufhängungen werden getrennt im Karton mitgeliefert | Hangers will be delivered separately in boxes

Standardfarben | Standard colors



Weiß
White

Terracotta
Terracotta

Anthrazit
Anthracite

COLORS

Sonderfarben gern auf Anfrage.
Other colors are available on request.

Royal Top

Blumenampel mit
Wasserspeichersystem
Self-watering
hanging basket



- hochwertige Blumenampel in robuster Ausführung
- hohes Erdvolumen für optimales Pflanzenwachstum
- mit großem Wasserspeicher und Überlauföffnungen
- einfache Reinigung durch Aufklappen der Siebplatte

- high-quality hanging basket in sturdy design
- high soil volume for optimum plant growth
- with large water reservoir and overflow holes
- open up the plate for easy cleaning



	l	Aufhängung	Wasserspeicher				
Royal Top 20 cm	3.0	41 cm	0.7 l	-	70	10	700
Royal Top 25 cm	5.5	48 cm	1.5 l	-	40	8	320
Royal Top 35 cm	9.5	59 cm	2.0 l	-	12	9	108

Standardfarben | Standard colors



Weiß
White

Terracotta
Terracotta

Anthrazit
Anthracite



Taupe
Taupe

Lila
Purple

Gelbgrün
Lime-green

Magenta
Magenta

Zubehör | Accessories



CENTER-Verpackung gern auf Anfrage.
CENTER-Packaging on request.

COLORS

Weitere Sonderfarben gern auf Anfrage.
Other colors are available on request.

Classic Top

Blumenampel mit
Wasserspeichersystem
Self-watering
hanging basket

- robuste und hochwertige Gitterampel mit hohem Erdvolumen
 - großer Wasserspeicher und kein Vernässen dank Überlauföffnungen
 - einfache Reinigung durch Aufklappen der Siebplatte möglich
 - optional passendes Einlegevlies erhältlich
- high-quality, sturdy lattice hanging basket with high soil volume
 - large water reservoir and no waterlogging thanks to overflow holes
 - easy to clean by simply opening up the plate
 - optional matching liner available



Classic Top 35 cm	L			Aufhängung				Wasserspeicher				
	9,5	59 cm	2,0 l	-	12	9	108					
					Lose auf Europalette Loose packed on pallet.		Stück pro Karton Pieces per box		Kartons pro Palette Boxes per pallet		Gesamt Total	

Standardfarben | Standard colors



Grün
Green

Schwarz
Black

Zubehör | Accessories



Einlegevlies
Liner



Wandhalter (22 cm und 32 cm)
Wall bracket (22 cm and 32 cm)

Brillant

Pflanzschale Bowl

Neu!

- preiswerte und robuste Produktions-Pflanzschale mit hochglanzpolierter Oberfläche
 - optimales Pflanzenwachstum durch hohes Erdvolumen
 - kein Vernässen dank speziellem Lochboden
 - Größe für CC-Container optimiert
- great value, sturdy bowl for commercial horticulture with a glossy finish surface
 - high soil volume ensures optimum plant growth
 - no waterlogging thanks to special bottom design
 - optimized for CC-Container

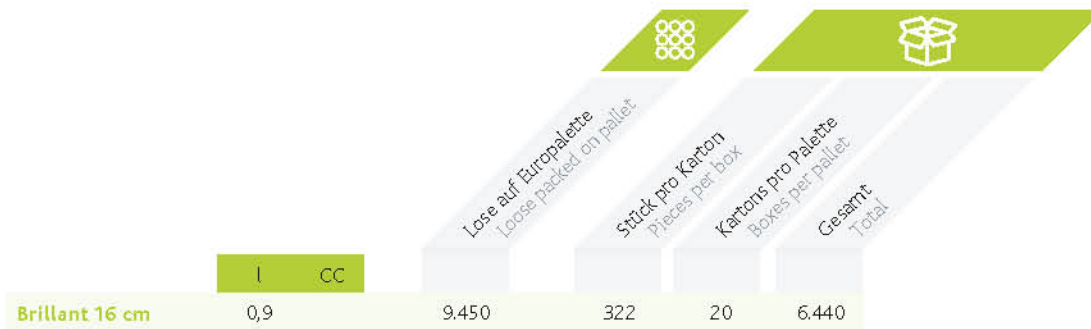

Standardfarben | Standard colors



Terracotta
Terracotta

Anthrazit
Anthracite

Sonderfarben | Special colors



Magenta
Magenta

Gelbgrün
Lime-green

Lila
Purple

COLORS

Weitere Sonderfarben gern auf Anfrage.
Other colors are available on request.

Orion | Pflanzschale Bowl

- preiswerte und robuste Pflanzschale im zeitlosen Design
- optimales Pflanzenwachstum durch hohes Erdvolumen
- kein Vernässen dank speziellem Lochboden
- great value, sturdy planting bowl in timeless design
- high soil volume ensures optimum plant growth
- no waterlogging thanks to special bottom design



	l	cc		Loose auf Europalette Loose packed on pallet	Stück pro Karton Pieces per box	Kartons pro Palette Boxes per pallet	Gesamt Total	Stück pro Netz Pieces per net	Netze pro Palette Nets per pallet	Gesamt Total
Orion Schale 17 cm	1.0	27	8316	264	20	5280	84	99	8316	
Orion Schale 19 cm	1.7	20	3960	198	20	3960	66	60	3960	
Orion Schale 23 cm	2.7	15	3240	232	10	2320	60	54	3240	
Orion Schale 25 cm	3.3	12	2184	156	10	1560	52	42	2184	
Orion Schale 27 cm	4.3	10	1872	120	10	1200	48	39	1872	
Orion Schale 30 cm	5.7	8	1386	80	10	800	42	33	1386	
Orion Schale 35 cm	10	4	-	52	9	468	-	-	-	
Orion Schale 45 cm	20	3	-	27	8	216	-	-	-	

Standardfarben | Standard colors

Sonderfarben | Special colors



Terracotta
Terracotta



Anthrazit
Anthracite



Magenta
Magenta



Gelbgrün
Lime-green



Lila
Purple



COLOURS

Weitere Sonderfarben gern auf Anfrage.
Other colors are available on request.

Pflanzschale mit geschlossenem Boden als
Sonderanfertigung gern auf Anfrage!
Bowls with closed bottom design on request!

Zubehör

Aufhängungen, Haken und Verlängerungen Hangers, hooks and extensions

mit Etikettenhalter
tag holder included



- passend abgestimmte Aufhängungen für unsere Blumenampeln
 - praktische Haken für Heizungsrohre mit Ø 55 mm und Ø 70 mm
 - hilfreiche Verlängerung für unsere Blumenampeln zur ökonomischen Kultivierung auf unterschiedlichen Höhen
 - Etikettenhalter-Aufhängung 37 cm und 45 cm
- matching hangers for our hanging baskets
 - practical hooks for heating pipes with diameter 55 mm and 70 mm
 - extension for our hanging baskets for cultivating on various levels
 - tag holder 37 cm and 45 cm

Länge/Length	Aufhängung für/Hanger for	Stück pro Karton/Pieces per box
37 cm	Komet 18 cm und 20 cm	10
37 cm mit Etikettenhalter/ tag holder included	Merkur 20 cm	10
41 cm	Royal Top 20 cm	10
45 cm	Komet 23 cm, 25 cm und 27 cm special	10
45 cm mit Etikettenhalter/ tag holder included	Orion 25 cm und 27 cm; Merkur 25 cm und 27 cm	10
48 cm	Royal Top 25 cm	10
52 cm	Komet 30 cm	10
59 cm	Royal Top 35 cm	12

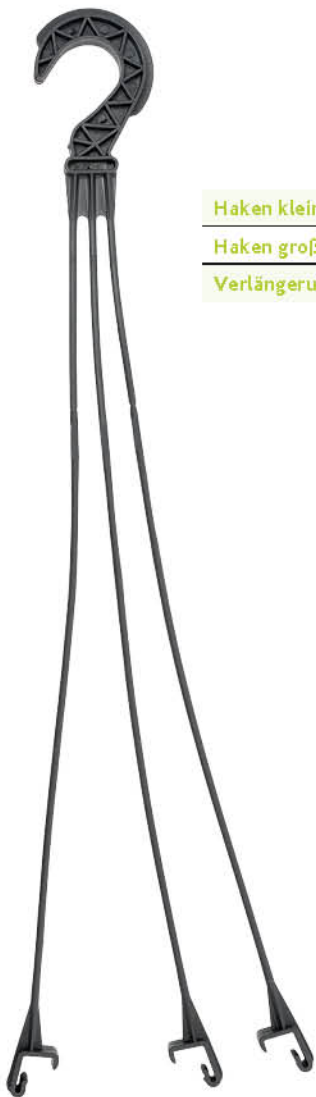

	Information	Stück pro Karton/ Pieces per box
Haken klein /hook small	Ø 55 mm, schwarz/black	100
Haken groß /hook large	Ø 70 mm, schwarz/black	100
Verlängerung /extension	Länge/ Length 41 cm, weiß/white	100



Pflanztöpfe, Stützkörbe und Dekorcontainer

Round pots, plant supports and decorative containers

Wer am Markt wahrgenommen werden will, muss auffallen. Durch pfiffige Mehrwert- und Vermarktungsstrategien gewinnt man die Aufmerksamkeit potenzieller Käufer, weckt Kaufinteresse und generiert Mehrumsätze über einen gesteigerten Warenabsatz. Hawita-technoplant unterstützt Sie hierbei gern mit farbigen Pflanztöpfen und Dekorcontainern, die wir zusätzlich nach Ihren Wünschen etikettieren oder bis zu sechs-farbig individuell bedrucken können. Lassen Sie sich von uns beraten!

Everybody who wants to be perceived more on the market, have to stand out! Smart marketing and added value strategies generate attention and buying interest. Hereby you can realize more business and sales. Hawita-technoplant can promote your business with colored round pots and decorative containers, even labelled individually and printed in up to six colors. Are you interested? We would like to advice you!





Unsere Pflanztöpfe sind 100 % recycelbar –
garantiert und mit Zertifikat!
Our planters are 100 % recyclable –
guaranteed and with certificate!

Pflanztöpfe

Round pots



- preiswerte Spritzguss-Pflanztöpfe für den Erwerbsgartenbau
- hervorragend geeignet für die automatisierte Verarbeitung in Topfmaschinen, Absetz- und Rückautomaten
- gute Handhabung dank stabilem Schultereinzug
- guter Stand dank abgestimmter Aufstellfüße
- effiziente Be- und Entwässerung auf 4 Ebenen
- individuell etikettierbar und bedruckbar mit bis zu 6 Farben

- great value injection-molded round pots for commercial horticulture
- ideal for automatic processing in potting, conveyance and positioning machines
- easy handling thanks to stable shoulder indent
- secure positioning thanks to coordinated supports
- efficient irrigation and drainage on 4 levels
- can be labelled individually and can be printed in up to 6 colours



	L	CC	Lose auf Europalette Loose packed on pallet		Karton pro Palette Boxes per pallet		Gesamt Total
Pflanztopf/round pot 6,0 cm	0,085	-	-	5250	20	105000	
Pflanztopf/round pot 7,0 cm	0,13	-	-	3864	20	77280	
Pflanztopf/round pot 9,0 cm	0,28	72	43500	1800	20	36000	
Pflanztopf/round pot 10,0 cm	0,45	66	40500	1428	20	28560	
Pflanztopf/round pot VOL 11	0,45	66	40500	1428	20	28560	
Pflanztopf/round pot 10,5 cm	0,44	54	26400	864	20	17280	
Pflanztopf/round pot VOL 11	0,52	54	26400	828	20	16560	
Pflanztopf/round pot 11,0 cm	0,60	60	27720	972	20	19440	
Pflanztopf/round pot VOL 12	0,60	60	27720	972	20	19440	
Pflanztopf/round pot 12 cm	0,65	50	20400	644	20	12880	
Pflanztopf/round pot 13 cm	0,87	40	18000	540	20	10800	

Standardfarben | Standard colors



Sonderfarben | Special colors



COLORS

Weitere Sonderfarben gern auf Anfrage.
Other colors are available on request.



Stützkörbe

Plant supports for round pots

- Stützkörbe für den Erwerbsgartenbau,
passend abgestimmt auf unsere Pflanztöpfe
- plant supports for commercial horticulture,
coordinated to match our round pots



Für Töpfe/For pots	Höhe/Hight	Lose auf Europalette Loose packed on pallet	Stück pro Karton Pieces per box	Kartons pro Palette Boxes per pallet	Gesamt Total
Ø 10,5–11 cm	13.2 cm	-	1400	10	14000
Ø 11 cm, 11,5 cm und 12 cm	15.0 cm	-	1400	10	14000
Ø 12 cm	14.0 cm	-	1140	10	11400
Ø 13 cm	14.5 cm	-	960	10	9600



Stützkörbe in PCR-Kunststoff gern auf Anfrage.
Support cages in PCR plastic on request.

Genua | Dekorcontainer Decorative container

- robuster und preiswerter Container mit zeitlosem Dekor
- hohes Erdvolumen und kein Vernässen dank speziellem Lochboden
- alternativ mit geschlossenem Boden als »Milano« erhältlich
- hochstammfähig

- sturdy, great value cultivation pot with timeless decoration
- high soil volume and no waterlogging thanks to special designed bottom
- also available as »Milano« with closed bottom design
- suitable for high-stemmed plants





	I	CC		 Lose auf Europalette* Loose packed on pallet**	 Stück pro Karton Pieces per box	Kartons pro Palette Boxes per pallet	Gesamt Total
Genua 14 cm	1.2	36	8352	500	10	5000	
Genua 17cm	2.0	24	5346	384	10	3840	
Genua 19 cm	3.0	21	3450	240	10	2400	
Genua 21 cm	4.0	18	2520	170	10	1700	
Genua 23 cm	5.0	15	1800	112	10	1120	
Genua 25 cm	7.5	12	1482	84	10	840	
Genua 29 cm	10.0	9	1155	55	10	550	

Standardfarben | Standard colors



Terracotta
Terracotta

Anthrazit
Anthracite

Sonderfarben | Special colors



Sonnengelb
Sun-yellow

Gelbgrün
Lime-green

Magenta
Magenta

Lila
Purple

COLORS

Weitere Sonderfarben gern auf Anfrage.
Other colors are available on request.

Dekocontainer mit geschlossenem Boden
als »Milano« gern auf Anfrage!

Decorative containers with closed
bottom »Milano« on request!

Baumschulcontainer

Tree nursery containers



- robuster und preiswerter Baumschulcontainer aus Spritzguss
- ausgeprägter Topfrand für maximale Stabilität
- 5° Konizität für bestmögliche Standsicherheit und Entstapelung per Topfmaschine
- dem Durchmesser entsprechendes Standard-Erdvolumen
- als Topf-in-Topf-Inlay für Genua/Milano geeignet
- Containerboden optimiert für innerbetrieblichen Transport, Wurzelwachstum sowie Be- und Entwässerung
- 4 Etikettenschlitze für gängige Stecketiketten in 2 Größen
- auch ohne Etikettenschlitze lieferbar

- robust and inexpensive tree nursery container made of injection-molded plastic
- pronounced pot rim for maximum stability
- 5° conicity for the best possible stability and de-stacking by pot machine
- standard earth volume corresponding to the diameter
- suitable as a pot-in-a-pot inlay for Genua/Milano
- container bottom optimised for in-house transport and root growth as well as irrigation and drainage
- 4 label slots for standard insert labels in 2 sizes
- also available without label slots



	l		CC		Lose auf Europalette* Loose packed on pallets*		Gesamt Total	
					stück pro Karton Pieces per box	Kartons pro Palette Boxes per pallet		
Baumschulcontainer 17 cm	2.0	24	8580	570	10	5700		
Baumschulcontainer 19 cm	3.0	21	6000	396	10	3960		

Standardfarben | Standard colors



COLORS

Weitere Sonderfarben gern auf Anfrage.
Other colors are available on request.

Mehrweg-Transport- und Kultursystem

Returnable transport and cultivation system

Nachhaltiges Handeln und aktiver Umweltschutz ist vielen Verbrauchern sehr wichtig. Vor diesem Hintergrund werden Einweg-Transportverpackungen im Gartenbau zunehmend kritisch bewertet. Hawita-technoplant bietet bereits seit vielen Jahren das bewährte Mehrweg-Transport- und Kultursystem Palettino in verschiedenen Ausführungen für Pflanztöpfe und Dekorcontainer an. Hawita-technoplant trägt hierdurch nicht nur zur Verminderung des Abfallaufkommens bei, sondern leistet ebenfalls einen wichtigen Beitrag zur Ressourcenschonung. Auch unter ökonomischen Aspekten ist Palettino für Sie interessant. Wir informieren Sie gern näher!

More and more consumers support sustainable behavior and active environmental protection. With that in mind garden companies increasingly criticise disposable transport packaging in the horticulture sector. Hawita-technoplant has for many years now been offering the proven returnable transport and cultivation system Palettino in different types for pots and decorative containers. Hawita-technoplant not only reduces the amount of waste volume but also takes care of the raw materials and resources. Palettino also generates economic advantages. We would be happy to inform you!





Palettino

Mehrweg-Transport- und Kultursystem Returnable transport and cultivation system

- cleveres Mehrweg-, Transport- und Kultursystem sowohl für runde als auch eckige Pflanztöpfe
 - keine Staunässe und optimale Belüftung
 - UV-beständig, bruchfest und frostunempfindlich
 - verschiedene Ausführungen erhältlich
- cleverly-designed, multi-way, transport and cultivation system is suitable for round and square pots
 - no waterlogging and optimum ventilation
 - UV-proof, unbreakable and winterproof
 - different versions available

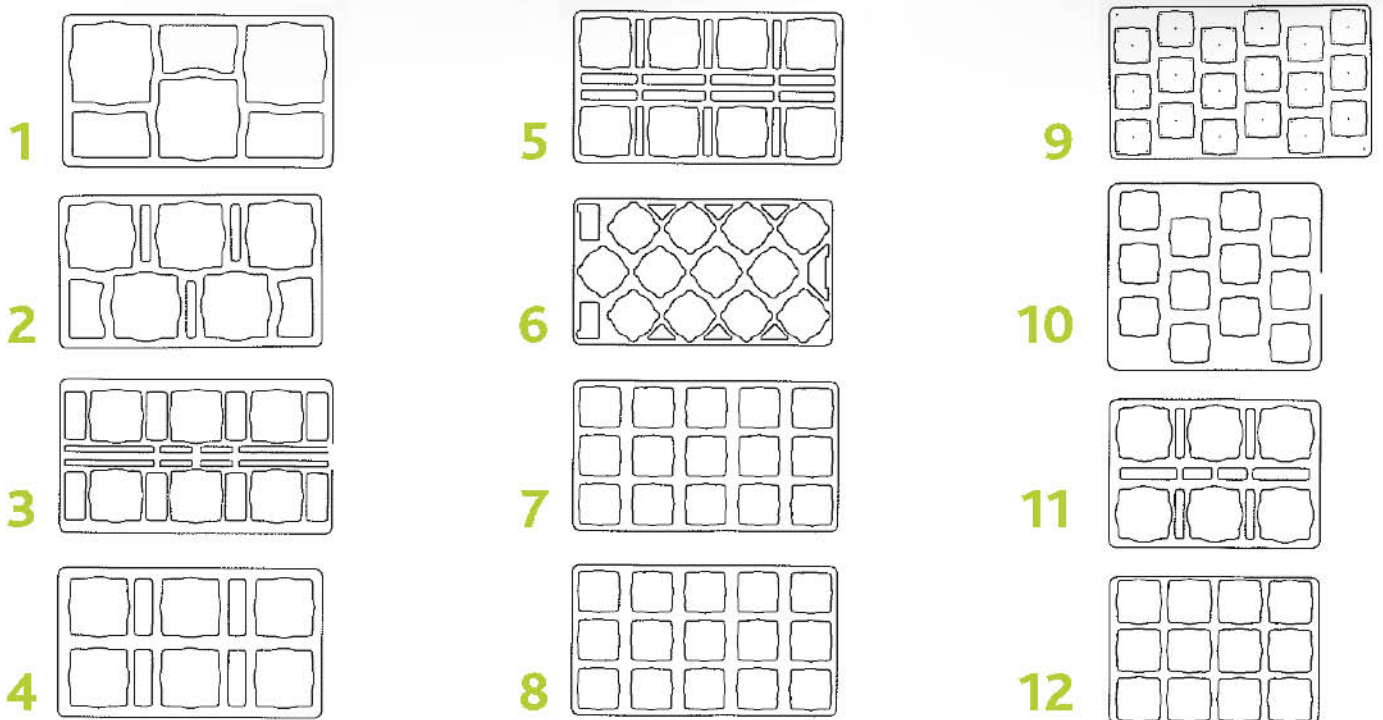

Palettino-Reinigung Palettino Cleaning



Hygiene im professionellen Gartenbau ist sehr wichtig. Eine gründliche Reinigung und anschließende Desinfektion der Palettino-Mehrweg-, -Transport- und -Kulturpaletten sind entscheidend für eine erfolgreiche Kultur! Die Helmut Schneider GmbH in Künzelsau, seit 20 Jahren unter dem Dach der Hawita, kann Sie hierbei tatkräftig mit zwei Waschanlagen unterstützen.

Hygiene is very important in the horticulture sector. An effective cleaning and subsequent disinfection of the returnable transport and cultivation system Palettino is the key for a successful cultivation. The company Helmut Schneider GmbH in Künzelsau (Germany), member of Hawita since 1996, can help you by two cleaning stations. Please contact us for further information.

	Artikelbezeichnung Item	Kategorie Category	Außenmaß external dimension	Für eckige Töpfe For square pots	Für runde Töpfe For round pots	Stück pro Palette Pieces per pallet
1	Palettino 3er (# 595)	Dänenmaß/ Danish size	530 x 300 mm	-	Ø 17 cm, 18 cm, 19 cm, 20 cm, 21 cm	476
2	Palettino T5er (# 630)	Dänenmaß/ Danish size	540 x 315 mm	-	Ø 15 cm, 16 cm, 17 cm	476
3	Palettino 6er (# 600)	Dänenmaß/ Danish size	530 x 300 mm	□ 11 x 11 cm	Ø 11 cm, 12 cm, 13 cm	476
4	Palettino 6er (# 602)	Dänenmaß/ Danish size	530 x 300 mm	□ 13 x 13 cm	Ø 13 cm, 14 cm, 15 cm	476
5	Palettino 8er (# 605)	Dänenmaß/ Danish size	530 x 300 mm	□ 11 x 11 cm	Ø 11 cm, 12 cm, 13 cm	476
6	Palettino 12er (# 610)	Dänenmaß/ Danish size	530 x 300 mm	□ 9 x 9 cm, □ 10 x 10 cm	Ø 10 cm, 11 cm	476
7	Palettino 15er (# 615)	Dänenmaß/ Danish size	530 x 300 mm	□ 9 x 9 cm	Ø 8 cm, 9 cm, 10 cm	476
8	Palettino 15er (# 650)	Dänenmaß/ Danish size	530 x 310 mm	-	Ø 10,5 cm	512
9	Palettino T18er (# 640)	Dänenmaß/ Danish size	540 x 315 mm	□ 9 x 9 cm	Ø 8 cm, 8,5 cm, 9 cm, 9,5 cm	476
10	Palettino 12er (# 620)	½ Dänenmaß/ ½ Danish size	295 x 260 mm	□ 6 x 6 cm, □ 7 x 7 cm	Ø 5,5 cm, 6 cm, 7 cm, 7,5 cm	952
11	Palettino 6er (# 700)	Euromaß/ Euro size	390 x 275 mm	□ 10 x 10 cm, □ 11 x 11 cm	Ø 11 cm, 12 cm, 13 cm	600
12	Palettino 12er (# 705)	Euromaß/ Euro size	390 x 275 mm	□ 9 x 9 cm	Ø 8 cm, 9 cm	600

Gärtnerboxx

Transportbox Gardener's Boxx



- perfekte Transport- und Aufbewahrungslösung
- ideal für Cross-Selling-Maßnahmen
- optimiert für CC-Container (4 pro Lage)
- kostengünstig und ressourcenschonend
- fördert die Kundenbindung bei Nutzung als Mehrwegsystem
- tolle Werbewirkung dank individueller Beschriftung
- robust, abwaschbar, wiederverwendbar

- ideal carrier and storage solution
- ideal for cross-selling activities
- optimized for CC-Container (4 per layer)
- saves costs and conserves resources
- supports customer loyalty by use as a returnable system
- great advertising effect thanks to individual labeling possibilities
- sturdy, washable, re-useable



	L	B	H	Vol.	Lose auf Europalette Loose packed on pallet		Gesamt Total	
Gärtnerboxx Euromaß	380 mm	280 mm	70 mm	6 l	1600	70	20	1400
Gärtnerboxx Dänenmaß	545 mm	317 mm	90 mm	12.5 l	428	18	20	360

Standardfarben | Standard colors



Grün
Green

Sonderfarben | Special colors



Magenta
Magenta



Anthrazit
Anthracite

COLORS

Weitere Sonderfarben gern auf Anfrage.
Other colors are available on request.



Palettenecke, Lasergravur oder Etiketten-
Einleger mit Ihrem Logo gern auf Anfrage!
A stand-up display, laser engraving or an
inserted label with your logo!



Balkonkästen und Pflanzgefäße mit Wasserspeichersystem Self-watering window boxes and decorative planters



Selbst der kleinste Balkon kann mit etwas Geschick zu einem Blumenparadies und zu einer Wohlfühloase gestaltet werden, in der man prima entspannen und angenehme Gespräche führen kann. Hawita-technoplant unterstützt Sie hierbei gern mit einer großen Auswahl an Balkonkästen und Pflanzgefäßen mit Wasserspeichersystem. Lassen Sie sich inspirieren!

Even small balconies can be decorated homely and comfortable. Hawita-technoplant offers a wide range of self-watering window boxes and decorative planters. Be inspired!



Geländertopf mit Wasserspeichersystem

Self-watering railing planter



- preiswerter und robuster Geländertopf im zeitlosen Design
- passend für alle gängigen Geländer mit max. Ø 6 cm
- optimales Pflanzenwachstum durch hohes Erdvolumen (4,8 l); großer Wasserspeicher (1,2 l)
- kein Vernässen dank Überlauföffnungen
- zusätzliche Fixierung am Geländer durch Sicherungsbügel im Bodenbereich des Geländertopfes möglich
- Geländertopf wird grundsätzlich mit zwei Sicherungsbügeln geliefert

- great value, sturdy railing planter
- suitable for balcony railing with max. Ø 6 cm
- high soil volume (4.8 l) ensures optimum plant growth; large water reservoir (1.2 l)
- no waterlogging thanks to special overflow holes
- fitted with two safety stirrups (one piece in reserve)

	L CC		Lose auf Europalette Loose packed on pallet		Stück pro Karton Pieces per box		Kartons pro Palette Boxes per pallet		Gesamt Total	
Geländertopf	4.8	10	1170	84	8	672				

Standardfarben | Standard colors



Weiß
White

Anthrazit
Anthracite

Gelbgrün
Lime-green

Lila
Purple

Magenta
Magenta

COLORS

Sonderfarben gern auf Anfrage.

Other colors are available on request.





Rimini

Kräuterkasten mit Untersetzer Herb planter with saucer

- preiswerter und robuster Kräuterkasten im zeitlosen Design für den kleinen Kräutergarten in Ihrer Küche
- inklusive Untersetzer
- ebenfalls für die Kultur ohne Untersetzer lieferbar (Untersetzer wird dann separat mitgeliefert)
- great value, sturdy herb planter in a timeless design for a small kitchen herb garden
- includes saucer
- also available without saucer for cultivation (saucer will be delivered separately in boxes)



	I	CC					
				Lose auf Europalette Loose packed on pallet	Stück pro Karton Pieces per box	Kartons pro Palette Boxes per pallet	Gesamt Total
Rimini 25 cm	1.75	25	-	105	20	2100	

Standardfarben | Standard colors



COLORS

Sonderfarben gern auf Anfrage.

Other colors are available on request.

Rimini | Blumenkasten Windowbox



- preiswerter und robuster Blumenkasten im zeitlosen Design
- ideal für Mischbepflanzung
- ebenfalls für die Kultur ohne Untersetzer lieferbar (Untersetzer wird dann separat mitgeliefert)
- passend für die Verpackung in einem Eurokarton

- great value, sturdy window box in a timeless design
- ideal for mixed planting
- also available without saucer for cultivation (saucer will be delivered separately in boxes)
- suitable for the packaging in a Eurobox

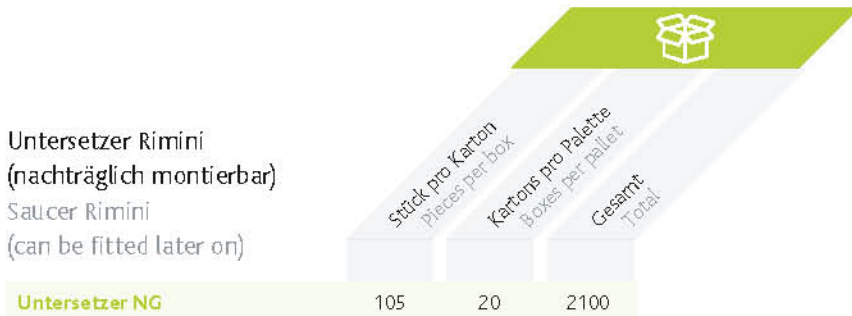
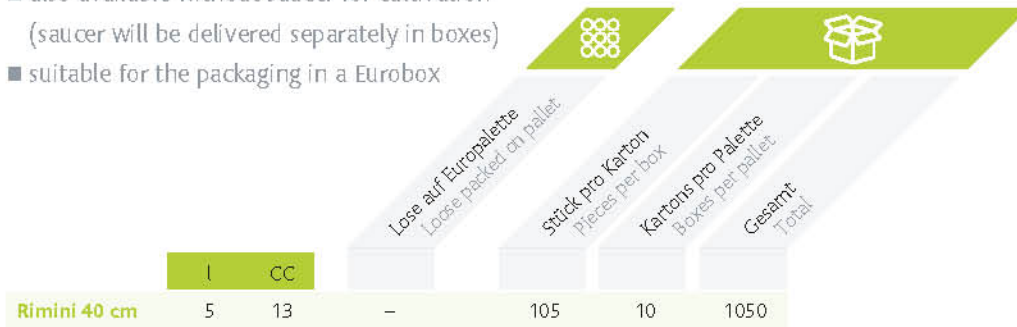

Untersetzer Rimini
(nachträglich montierbar)
Saucer Rimini
(can be fitted later on)

* Untersetzer werden getrennt im Karton mitgeliefert
Saucers will be delivered separately in boxes

Standardfarben | Standard colors



COLORS
Sonderfarben gern auf Anfrage.
Other colors are available on request.

Venezia

Balkonkasten mit Wasserspeicher-
system und Wasserstandsanzeiger
Self-watering window box
with water level indicator



- hochwertiger und robuster Balkonkasten
- hohes Erdvolumen für optimales Pflanzenwachstum
- großer Wasserspeicher mit Einfüllstutzen
- kein Vernässen dank Überlauföffnungen
- einfache Reinigung durch Aufklappen des Siebbodens
- passende Balkonkastenhalter und Wasserstandsanzeiger als Zubehör erhältlich

- high-quality, sturdy window box
- high soil volume for optimum plant growth
- large water reservoir with filler neck
- no waterlogging thanks to overflow holes
- open up the plate for easy cleaning
- matching steel mounting brackets and water level indicator available as accessories

	l	Wasserspeicher	Lose auf Europalette Loose packed on pallet		Stück pro Karton Pieces per box		Kartons pro Palette Boxes per pallet		Gesamt Total	
Venezia 60 cm*	15.0	5.0 l	140	10	8	80				
Venezia 80 cm* mit Stützstreben / with supporting strive	20.0	6.5 l	105	10	8	80				
Venezia 100 cm* mit Stützstreben / with supporting strive	25.0	8.0 l	75	10	4	40				

*inklusive Wasserstandsanzeiger | Water level indicator included



Standardfarben | Standard colors



Weiß
White



Terracotta
Terracotta



Anthrazit
Anthracite



Braun
Brown

COLORS

Sonderfarben gern auf Anfrage.
Other colors are available on request.



Lieferbar in verkaufsförderndem
POS-Display (siehe Seite 61).
Also available in displays
(have a look at page 61).

Zubehör | Accessories



Balkonkastenhalter
Steel mounting brackets



Wasserstandsanzeiger
Water level indicator

Aqua Top

Pflanzkübel mit
Wasserspeichersystem
Self-watering
decorative planter



- preiswerter und robuster Pflanzkübel für den Innen- und Außenbereich mit besonders großem Wasserspeicher
- optimales Pflanzenwachstum durch hohes Erdvolumen
- optional erhältlich sind Wasserstandsanzeiger und Gleitrollen

- great value, sturdy decorative planter for indoor and outdoor use with extra large water reservoir
- high soil volume ensures optimum plant growth
- optional water level indicator and rolls are available

	l	Wasserspeicher				
Aqua Top 35 x 35 cm	25.0	4.0 l	60	10	9	90
Aqua Top 40 x 40 cm	30.0	6.0 l	60	10	9	90
Aqua Top 45 x 45 cm	35.0	8.0 l	40	10	4	40

Lose auf Europalette
Loose packed on pallet

Stück pro Karton
Pieces per box

Kartons pro Palette
Boxes per pallet

Gesamt
Total

Standardfarben | Standard colors



Weiß
White

Terracotta
Terracotta

Anthrazit
Anthracite

Braun
Brown

COLORS

Sonderfarben gern auf Anfrage.
Other colors are available on request.



Lieferbar in verkaufsförderndem
POS-Display (siehe Seite 61).
Also available in displays
(have a look at page 61).

Zubehör | Accessories



Tomatenstab
Tomato support



Rankhilfe
Folding steel cage



Wasserstandsanzeiger
Water level indicator



Gleitrollen
Rolls



Donau

Balkonkasten mit Wasserspeicher-
system und Wasserstandsanzeiger
Self-watering window box
with water level indicator



- preiswerter und robuster Balkonkasten für optimales Pflanzenwachstum dank hohem Erdvolumen
- einfache Reinigung durch Entnehmen des Siebbodens
- optional passender Wasserstandsanzeiger und Balkonkastenhalter erhältlich

- sturdy window box at great prices provide high soil volumes for optimum plant growth
- remove plate for easy cleaning
- optional matching water level indicator and steel mounting brackets clips available

	l Wasserspeicher					
Donau 50 cm*	9.0	3.0 l	315	10	20	200
Donau 75 cm*	12.0	4.0 l	210	10	15	150

*inklusive Wasserstandsanzeiger | Water level indicator included



Standardfarben | Standard colors



Weiß
White

Terracotta
Terracotta

Anthrazit
Anthracite

Sonderfarben | Special colors



Gelbgrün
Lime-green

Magenta
Magenta

Lila
Purple

COLOURS

Weitere Sonderfarben gern auf Anfrage.
Other colors are available on request.



Lieferbar in verkaufsförderndem
POS-Display (siehe Seite 61).
Also available in displays
(have a look at page 61).

Zubehör | Accessories



Balkonkastenhalter
Steel mounting brackets



Wasserstandsanzeiger
Water level indicator



Lugano

Pflanzkübel mit Wasserspeichersystem Self-watering decorative planter

- preiswerter und robuster Pflanzkübel im zeitlosen Design
- hohes Erdvolumen für optimales Pflanzenwachstum
- kein Vernässen dank Überlauföffnungen
- passende Untersetzer als Zubehör erhältlich

- great value, sturdy decorative planter in timeless design
- high soil volume for optimum plant growth
- no waterlogging thanks to overflow holes
- matching saucer accessory available



	l Wasserspeicher		 Lose auf Europalette Loose packed on pallet			
			 Stück pro Karton Pieces per box		 Kartons pro Palette Boxes per pallet	
			Gesamt Total			
Lugano 33 cm	9.5	1.5 l	240	18	9	162
Lugano 45 cm	26.0	2.5 l	100	12	4	48

Zubehör | Accessories



Untersetzer
Saucer



Lieferbar in verkaufsförderndem POS-Display (siehe Seite 61).
Also available in displays (have a look at page 61).

Standardfarben | Standard colors



Weiß
White

Terracotta
Terracotta

Anthrazit
Anthracite

Sonderfarben | Special colors



Gelbgrün
Lime-green

Magenta
Magenta

Lila
Purple

Rubinrot
Rubin-red

Silber
Silver

Gold
Gold

COLORS

Weitere Sonderfarben gern auf Anfrage.
Other colors are available on request.

Trento

Pflanzgefäß mit Wasserspeicher-
system für Regenwasser-Fallrohre
Self-watering planter for downspouts

- preiswertes und robustes Pflanzgefäß in zeitlosem Design
- passend zur Montage an allen gängigen Regenwasser-Fallrohren
- mit Wasserspeicher und Überlauföffnungen
- great value, sturdy planter in timeless design
- suitable for mounting on all commercially available rainwater downspouts
- with water reservoir and overflow hole



Pflanzgefäß	Wasserspeicher		Paketierung			
	l	0.5 l	Loose auf Europalette Loose packed on pallet	stück pro Karton Pieces per box	Kartons pro Palette Boxes per pallet	Gesamt Total
	3.0	0.5 l	-	16	20	320

Standardfarben | Standard colors



Weiß
White



Terracotta
Terracotta



Anthrazit
Anthracite

COLORS

Sonderfarben gern auf Anfrage.
Other colors are available on request.



Adria

Balkonkasten mit Wasserspeicher-
 system und Wasserstandsanzeiger
 Self-watering window box
 with water level indicator



- der Balkonkasten Adria begeistert mit zeitlosem Design und ist preiswert und robust
- ein hohes Erdvolumen garantiert bestes Pflanzenwachstum
- mit integrierten Wasserspeicher, Einfüllstutzen und Wasserstandsanzeiger
- kein Vernässen dank Überlauföffnungen
- einfache Reinigung durch Entnahme des Siebbodens
- optional sind passende Balkonkastenhalter erhältlich
- optische Besonderheit: der vordere Teil des ADRIA-Balkonkastenhalters wird im Balkonkastenboden versenkt und ist daher von vorne nicht sichtbar

- the Adria window box impresses with its timeless and sturdy design and its great value
- a high soil volume guarantees optimum plant growth
- with integrated water reservoir, filler neck and water level indicator
- no waterlogging thanks to overflow holes
- remove plate for easy cleaning
- optional matching steel mounting brackets are available
- special feature: the front part of the steel mounting bracket fits in the bottom of the window box ADRIA; therefore the bracket is invisible (seen from the front)

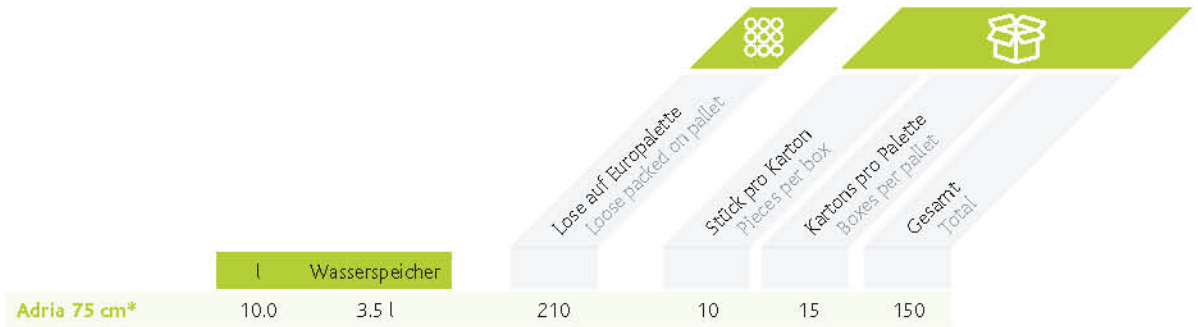

Standardfarben | Standard colors



Terracotta
Terracotta

Anthrazit
Anthracite

COLORS

Sonderfarben gern auf Anfrage.
Other colors are available on request.

Zubehör | Accessories



Balkonkastenhalter
Steel mounting brackets

Aqua Cotta

Der clevere Wasserspeicher- Einsatz zum Nachrüsten Inlay water reservoir

- preiswerter Wasserspeicher-Einsatz zum einfachen Nachrüsten, bestehend aus Wasserbehälter, Siebplatte mit beweglichen, umlaufenden Flügeln, höhenverstellbarer Einfüllstutzen und Deckel, Wasserstandsanzeiger und optionalem Verschlussstopfen für die Siebplatte
 - erhältlich in zwei Größen
 - kein Vernässen der Pflanzen dank Überlauföffnungen
 - inklusive Aufbauanleitung
-
- great value, sturdy inlay water reservoir ; consists of reservoir base, plate with flexible wings, height-adjustable refill tube and cap, water level indicator and optional plug for the plate
 - two sizes available
 - no waterlogging thanks to overflow holes
 - assembly instructions included



Lieferbar in
 Verkaufsverpackung.
 Sales packaging possible.





Wasserspeicher Water reservoir	Nummer Number	Maß Measurement	Stück pro Karton Pieces per box	Kartons pro Palette Boxes per palette
Aqua Cotta, klein/small	1	Ø 16 cm	10	20
	2	Ø 24,5 cm		
	3	min. 19,5 cm/max. 26,5 cm		
Aqua Cotta, groß/big	1	Ø 25,5 cm	10	20
	2	Ø 37 cm		
	3	min. 32 cm/max. 43,5 cm		

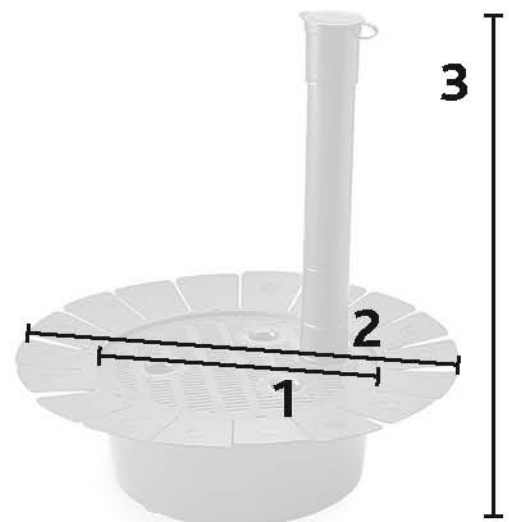

Sonderlösungen Special solutions



»Ihre Ideen, unsere Umsetzung«

Neben dem Standardsortiment fertigen wir auch maßgeschneiderte Produkte nach individuellen Kundenanforderungen. Einige Beispiele sind hier abgebildet. Wenn Sie mehr darüber erfahren möchten, informieren wir Sie gerne.

»Your ideas, our implementation«

Alongside the standard range, we also produce tailor-made products according to individual customer requirements. Several examples are illustrated here. If you want to find out more, we would be pleased to provide you with information.

Glückskleezylinder Lucky Clover Cylinder

- zeitloser und robuster Glückskleezylinder in zwei Größen passend für Pflanztöpfe Ø 6 cm und Ø 9,5 cm
- great value, sturdy lucky clover cylinder in a timeless design available in two sizes for round pots Ø 6 cm and Ø 9,5 cm



Orchideentopf Orchid pot

- Orchideentopf in Größe Ø 12 cm
- optimale Wurzelbelüftung durch hochgezogenen Dom
- sturdy orchid pot in size Ø 12 cm
- excellent root ventilation by raised dome



Sonderfarben

Special colors

Farben und ihre besondere Wirkung spielen bei der Produktvermarktung eine wichtige Rolle. Farben berühren die Sinne und bleiben im Gedächtnis. Sie lösen beim Betrachter unterschiedliche Assoziationen und Emotionen aus. Und Emotionen sind wichtig für die Wahrnehmung eines Produktes und entscheidend für den Kaufimpuls. Hawita-technoplant produziert beispielsweise Pflanztöpfe und Dekorcontainer in Ihren Wunschfarben. Sprechen Sie uns an! Hier sehen Sie eine kleine Auswahl der bereits realisierten Sonderfarben:

Colors and their effects are very important for product placement and marketing. Colors touch human senses and stay in mind. They trigger different associations and emotions. Emotions are essential for perception and crucial for the impulse to buy. Hawita-technoplant produces round pots and decorative containers in customer-desired colors. Please contact us for further information. Please find a short range of already realized special colors:



Display-Verpackungen

Display packaging

Europaletten-Displays sind eine ideale Verkaufshilfe sowohl für den Groß- als auch für den Einzelhandel: bereits fix-und-fertig mit Ware bestückt, schnell und einfach am Point of Sale platzierbar und daher sofort verkaufsbereit. Europaletten-Displays sind ebenfalls sehr gut geeignet für Zweitplatzierungen! Hawita-technoplant bietet Ihnen zwei Standardgrößen:

1/2-Europalette: 60 x 80 x 107 cm (LxBxH)

1/1-Europalette: 120 x 80 x 107 cm (LxBxH)

Bei der Display-Warenbestückung sind wir sowohl in der Produktkombination als auch in der Farbsortierung flexibel und richten uns gern nach Ihren Wünschen. Sprechen Sie uns an!

Pallet displays are a convenient sales support for retail companies as well as wholesale companies: already equipped, easy to set up and ready for sale. Pallet displays are also interesting for secondary placements. Hawita-technoplant offers two sizes:

1/2 pallet: 60 x 80 x 107 cm (LxWxH)

1/1 pallet: 120 x 80 x 107 cm (LxWxH)

We are flexible in product combination as well as color sorting. We will gladly conform to your requests. Please contact us!





Pflanztöpfe aus PCR-Kunststoff

Plant pots made from PCR plastic

Schon vor über zehn Jahren haben wir damit begonnen, den Einsatz neuer Kunststoffe in unseren Produkten auf ein notwendiges Minimum zu reduzieren. Denn indem wir auf Recyclingkunststoffe setzen, tragen wir erheblich dazu bei, Ressourcen zu schonen und den Rohstoffkreislauf zu stärken.

Doch damit nicht genug: Ab sofort erhalten Sie unsere Pflanztöpfe auch wahlweise in grau oder einem Blauton als PCR-Variante (Post Consumer Recycling). Bei gleichbleibend hoher Qualität und für Sie ganz im Vorbeigehen leisten wir damit einen weiteren Beitrag zur Verbesserung der Recyclingquote.

Denn unsere Pflanztöpfe aus PCR-Kunststoff sind nicht nur besonders umweltfreundlich, sie kosten Sie vor allem keinen Cent extra! Da die von uns verwendeten Rohstoffe bereits das EuCertPlast-Siegel tragen, sparen wir uns zusätzlichen Zertifizierungsaufwand für weitere Umweltsiegel und bieten Ihnen stattdessen innovative Produkte zu attraktiven Preisen.

10 years ago, we began to reduce our use of new plastics in technoplant products to the necessary minimum. By focussing on recycled plastics, we make a major contribution towards saving resources and strengthening the raw material cycle.

And yet we have improved even more: as of now, you can also obtain our plant pots in grey or blue in PCR (Post Consumer Recycling) versions. By upholding our high quality, and without putting you to any trouble, we thus make a further contribution towards the improvement of the recycling rate.

After all, our plant pots made of PCR-plastic are not only very environmentally-friendly, but they also do not cost a cent extra! Because the raw materials we use already carry the EuCertPlast seal, we do without additional certification work to achieve further environmental seals and instead offer you innovative products at attractive prices.



Umweltschutz bei Hawita

Environmental protection at Hawita

In der Hawita-Gruppe hört der Umweltschutz nicht beim Einsatz von Recyclingkunststoffen und unserem Transport- und Kultursystem Palettino auf. Ganz im Gegenteil: Wir bieten Ihnen in allen Bereichen ökologisch wie ökonomisch besonders fortschrittliche Lösungen – und arbeiten täglich daran, noch besser zu werden.

Easypot-Mehrwegsystem

Auch unser ausgefeiltes Anzuchtsystem Easypot für die Stecklingsvermehrung von Stauden, Zierpflanzen und Gehölzen erhalten Sie in der cleveren Mehrwegvariante. Die Hygiene Ihrer Trays gewährleisten wir mithilfe moderner Wasch- und Desinfektionsanlagen.

NorDiFill®-ECO-Folien

Unsere Frühstorfer Bio Erden liefern wir Ihnen in besonders nachhaltigen Säcken, die zu 80 Prozent aus lokal in Norddeutschland gewonnenem NOREC®-Recyclingmaterial bestehen. Dadurch verringern wir den CO₂-Ausstoß gegenüber Folien aus Neuware um 55 Prozent.

Ressourcenschonende Erden

In unserem umfangreichen Sortiment finden Sie für jede Pflanze das passende Substrat. Dank hoher Porenvolumen und erstklassiger physikalischer Eigenschaften sparen Sie und Ihre Kunden bei der Kultivierung wertvolles Wasser. Und dass wir die von uns abgetorften Flächen viel umfangreicher renaturieren, als gesetzlich gefordert, ist ja längst kein Geheimnis mehr.

In the Hawita Group, environmental protection does not stop at the use of recycled plastics and our transport and cultivation system Palettino. Quite the opposite: we offer you particularly progressive solutions in all areas, ecological and economic - and work daily on making our range of offers even better.

The Easypot return system

Our clever Easypot propagation system, for the propagation by cuttings of shrubs, ornamental plants and woody plants, can also be obtained in a clever reusable version. By the way, we guarantee the hygiene of your trays with the aid of modern washing and disinfection systems.

NorDiFill®-ECO foils

We supply our Frühstorfer organic soils in particularly sustainable sacks which consist to 80 percent of NOREC® recycling material obtained locally in northern Germany. In this way, we reduce our CO₂-emissions in comparison to new foil products by 55 percent.

Resource-saving soils

In our comprehensive range, you can find the right substrate for every plant. Thanks to the high pore volumes and top-class physical properties, you and your customers can save valuable water during cultivation. And it has long been common knowledge that we renaturalise areas from which we extract peat much more comprehensively than we are legally obligated to.





HAWITA

Über 100 Jahre Erfahrung und seit 25 Jahren HAWITA. More than 100 years of experience and HAWITA for 25 years.

Hawita ist ein weltweit agierendes Unternehmen mit derzeit über 400 Mitarbeitern, acht Produktionsstätten sowie mehr als 4.500 Hektar Moorflächen in Deutschland und dem Baltikum.

Dank einer beständigen Unternehmenspolitik, jeder Menge Know-how und erstklassigen Mitarbeitern haben wir uns im Verlauf der über 100-jährigen Firmengeschichte zu einem der Premiumhersteller von Produkten für den modernen Gartenbau entwickelt. Unser Portfolio bedient die verschiedensten Bereiche der »Grünen Branche« vom Hobbygärtner bis hin zum Erwerbsgartenbau.

Innovationsgeist, absolute Spitzenprodukte, Ausrichtung am Kunden und eine lückenlose Logistik – dafür stehen wir mit unserem Namen und unserem Leitbild:

Hawita is a globally operating company with more than 400 employees at present, eight production sites and more than 4,500 ha of moor area in Germany and Baltic States.

Thanks to consistent company politics, a great deal of knowledge and top employees, we have developed into a premium manufacturer of products for modern horticulture during more than 100 years of company history. Our portfolio serves the widest range of areas in the »green sector« from hobby gardeners through to professional horticulturalists.

Spirit of innovation, absolute top products, customer focus and complete logistics – we guarantee this with our good name and our mission statement:

Your plants

HAWITA
professional



HAWITA
Fruhstorfer
erde



HAWITA
technoplant

HAWITA
easypot



»Über vierhundert Mitarbeiter, acht Standorte,
ein Ziel: Your plants in good hands.«

About four hundred employees, eight sites, one goal: Your plants in good hands.

in good hands!

Standorte

sites

Sauensiek
Deutschland



Emstek
Deutschland



Vechta, Headquarters
Deutschland



Vechta
Deutschland







Your plants in
good hands!

technoplant
Kunststofftechnik GmbH

Wilhelm-Bunsen-Straße 16
49685 Emstek
Germany

Tel. +49 4473 9458-0
Fax +49 4473 9458-22

technoplant@hawita.de
www.hawita.de